

# edubama

## PRZEDSZKOLE - SZKOŁA - BIURO

KOMPLEKSOWE ROZWIĄZANIA DLA EDUKACJI



## STREFA CISZY

\* Listopad/Grudzień 2025. Informacje zawarte w katalogu nie stanowią oferty w rozumieniu przepisów Kodeksu cywilnego. Mogą one ulec zmianie bez uprzedniego powiadomienia.

# BUDKI AKUSTYCZNE

Zamów on-line na  
www.edubama.pl



**NOWOŚĆ!**

**OPCJA MONTAŻU  
U KLIENTA**

**100 %  
PRODUKT  
POLSKI**



# BUDKI AKUSTYCZNE



**BUDKA  
AKUSTYCZNA  
M**

**Cena brutto od:  
42 115,00 zł**

## Budka akustyczna M Dwuosobowa budka akustyczna

**Wymiary:** 160 × 130 × 225 cm  
**Waga:** 480 kg  
**Wyciszenie:** 33 dB

**Wyposażenie:** Oświetlenie LED, czujnik ruchu, panel dotykowy do zarządzania temperaturą barwową światła, jego natężeniem i poziomem wentylacji, media port (2 × 230V, USB, RJ45)

**Wykończenie wewnętrzne:** Panele akustyczne (pułapki basowe) tapicerowane tkaniną Milos Davis

**Wykończenie zewnętrzne:** MDF lakierowany (paleta RAL lub NCS), pokryty transparentnym lakierem ochronnym.

**OPCJE DODATKOWE:**



Czujnik zajętości Hoker Monitor



**Widok  
z góry**

Zapytaj konsultanta +48 509 563 602



Sprawdź na www



**BUDKA  
AKUSTYCZNA  
L**

**Cena brutto od:  
55 276,00 zł**

## Budka akustyczna L Czteroosobowa budka akustyczna

**Wymiary:** 200 × 155 × 225 cm  
**Waga:** 750 kg  
**Wyciszenie:** 33 dB

**Wyposażenie:** Oświetlenie LED, czujnik ruchu, panel dotykowy do zarządzania temperaturą barwową światła, jego natężeniem i poziomem wentylacji, media port (2 × 230V, USB, RJ45)

**Wykończenie wewnętrzne:** Panele akustyczne (pułapki basowe) tapicerowane tkaniną Milos Davis

**Wykończenie zewnętrzne:** MDF lakierowany (paleta RAL lub NCS), pokryty transparentnym lakierem ochronnym.

**OPCJE DODATKOWE:**



Czujnik zajętości Monitor



**Widok  
z góry**

Zapytaj konsultanta +48 509 563 602



**BUDKA  
AKUSTYCZNA  
M3**

**Cena brutto od:  
45 405,00 zł**

## Budka akustyczna M3 Trzyosobowa budka akustyczna

**Wymiary:** 160 × 130 × 225 cm  
**Waga:** 480 kg  
**Wyciszenie:** 33 dB

**Wyposażenie:** Oświetlenie LED, czujnik ruchu, panel dotykowy do regulacji temperatury barwowej i natężenia światła oraz mocy wentylacji, media port (2 × 230V, USB, RJ45)

**Wykończenie wewnętrzne:** Panele akustyczne (pułapki basowe) tapicerowane tkaniną Milos Davis

**Wykończenie zewnętrzne:** MDF lakierowany (paleta RAL lub NCS), pokryty transparentnym lakierem ochronnym.

**OPCJE DODATKOWE:**



Czujnik zajętości Monitor



**Widok  
z góry**

Zapytaj konsultanta +48 509 563 602



Sprawdź na www



**BUDKA  
AKUSTYCZNA  
S**

**Cena brutto od:  
28 954,00 zł**

**Widok  
z góry**

**OPCJE DODATKOWE:**



Czujnik zajętości Monitor Czujnik zajętości



**BUDKA  
AKUSTYCZNA  
DotPod**

**Cena brutto od:  
18 425,00 zł**

**Widok  
z góry**

Zapytaj konsultanta +48 509 563 602



Sprawdź na www

# STREFA CISZY

Zamów on-line na  
www.edubama.pl



# STREFA CISZY

Tapa pufa modułowa L4 3

Cena brutto od:  
6074,00 zł



Zestaw paneli akustycznych sześciokąt 33 szt

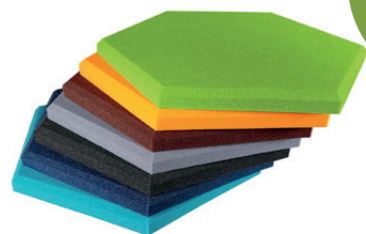
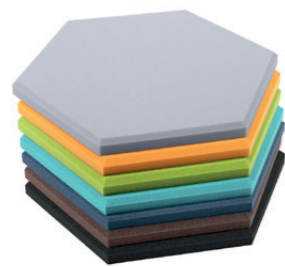

Cena brutto:  
1 460,00 zł

**Co zawiera zestaw?**

33 szt. sześciokątnych paneli akustycznych o różnych grubościach:  
16x panel gładki, skosowany, 3 cm grubości  
17x panel gładki, skosowany, 5 cm grubości



Zestaw puf Tobo 10 Meditap

Cena brutto od:  
1 358,00 zł



Dostępne w kolorach:



Wysokości siedziska:

0-21 cm | 1-26 cm | 2-31 cm | 3-35 cm  
4-56 cm | 5-43 cm | 6-46 cm

Tapa pufa modułowa L4 1 / 2

Cena brutto:  
5 526,00 zł

Cena brutto:  
5 526,00 zł



Zapytaj konsultanta +48 509 563 602



Zobacz kolekcję paneli

Ścianka wyciszająca QI 1200

Cena brutto od:  
1 554,00 zł



Ścianka wyciszająca QI 600 - od 1116,59 zł brutto

Ścianka wyciszająca QI 800 - od 1323,60 zł brutto

Ścianka wyciszająca QI 1000 - od 1436,52 zł brutto

Zobacz wszystkie ścianki na www.edubama.pl

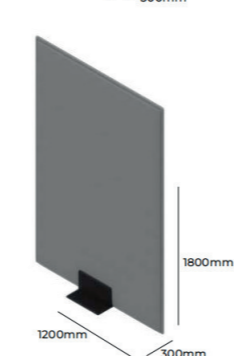
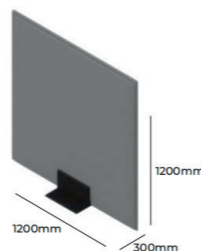
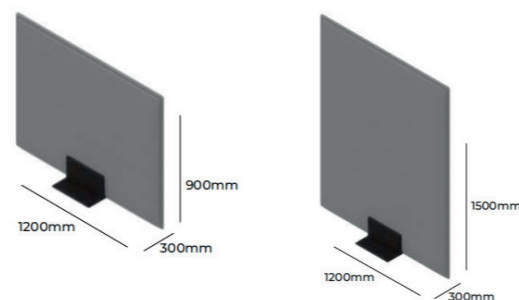

Zestaw puf Tobo 10 Meditap

Cena brutto od:  
1 250,00 zł



Dostępne w kolorach:



Wysokości siedziska:

0-21 cm | 1-26 cm | 2-31 cm | 3-35 cm  
4-56 cm | 5-43 cm | 6-46 cm

Pufa DROP DP 20

Cena brutto:  
777,00 zł



Zapytaj konsultanta +48 509 563 602



# STREFA CISZY



Zamów on-line na [www.edubama.pl](http://www.edubama.pl)



# STREFA CISZY

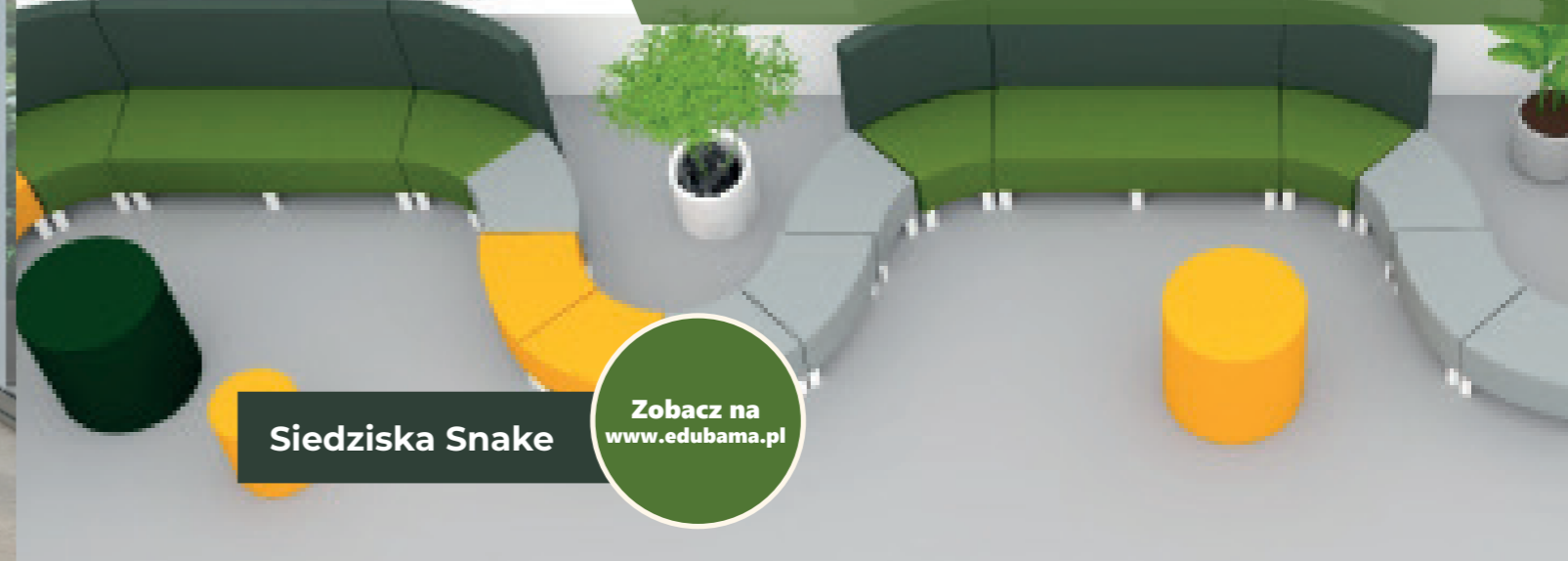

Siedziska Snake

Zobacz na [www.edubama.pl](http://www.edubama.pl)

## Zestaw puf Tobo 17 Meditap

Cena brutto od: **3 185,00 zł**



Dostępne w kolorach:



Wysokości siedziska:

0-21 cm | 1-26 cm | 2-31 cm | 3-35 cm  
4-56 cm | 5-43 cm | 6-46 cm

Siedzisko: Wysokogatunkowa pianka tapicerska VP4070 tapicerowana tkaniną.

- Baza wykonana z płyty laminowanej 18 mm, obrzeża oklejone PCV, biała.
- Stopki wykonane z tworzywa sztucznego, średnica 45 mm, czarne.
- Wysokość siedziska do wyboru: rozmiar 0 (21 cm), rozmiar 1 (26 cm), rozmiar 2 (31 cm), rozmiar 3 (35 cm), rozmiar 4 (38 cm), rozmiar 5 (43 cm) lub rozmiar 6 (46 cm)

Zestawy Tobo posiadają certyfikat PN-EN 16139:2013 i są w całości projektowane oraz produkowane w Polsce – z dbałością o jakość, trwałość i precyzję.

## Kolekcja Play&Work Soft Seating

Cena brutto od: **16 324,00 zł**



## Domek PLANET PC HT 1600

Cena brutto od: **11 274,00 zł**

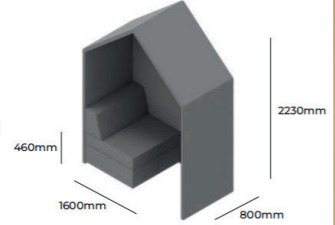

## Domek tapicerowany 110 3P z daszkiem

Cena brutto: **1 379,00 zł**



Zapytaj konsultanta +48 509 563 602